

# Mannschaftsanhänger Veseko

**Nettopreise  
Anhängler-Center  
Räterschen**



**MOBİ 3200**



**MOBİ 4211**

## Grundmodell MOBİ, inkl. Einrichtung

Hochlader mit Räder unter Brücke, Chassis verschweisst und feuerverzinkt, V-Deichsel, wartungsfreie Gummifederachsen, Auflaufbremsen mit Rückfahrautomatik. 12 Volt Beleuchtung mit 13-poligem Stecker, Stützrad, Radkeile.

Aufbau aus Thermo- Blechsandwichplatten 50mm, Boden 60mm. Dach Sandwich GFK.

Eingangstüre rechts, abschliessbar, Treppe zum Einhängen, Drehkipfenster aus Kunststoff mit Aussendeckel, 90x90cm, 4 Ausdrehstützen.

Kunststoffbelag auf Boden, Elektroheizung 2000W (Modell 2400 mit 500 W Heizung), 2 LED-Lampen, 6 Steckdosen 230V, Kühlschrank 122 Liter mit Gefrierfach, Filterkaffemaschine, Sicherungskasten. Arbeitstisch, Stühle, Kleiderhaken, Ablage für Ordner, Notiztafel 40x60cm. Je nach Grösse und Einrichtung verändert sich die Grösse vom Arbeitstisch und Anzahl Stühle.

Sitzbank mit Stauraum an Stelle Tische/Stühle möglich, Preis auf Anfrage

**Modell 2400 als Tieflader** mit Räder neben dem Aufbau, Eingangstüre in Stirnwand, 4 Rohrschiebestützen, Heizung 500 W

Modell	Gesamtgewicht kg	Nutzlast	Innenmasse L x B x H	Tisch- grösse	Stühle	Haken	LED- Lampen	Preis inkl. MWST
2400 Tieflader	1000	380	248 x 187 x 212	60x120	4	4	1	8980.00
3200	1300	440	313 x 217 x 212	80x160	6	6	2	9320.00
4200	1300	220	414 x 217 x 212	80x270	10	10	2	10390.00
5600	2000	680	549 x 229 x 212	80x390	14	14	3	12630.00
6600	2000	470	649 x 229 x 212	80x210/2 Stk.	16	16	3	13760.00

## Grundmodell MOBİ, ohne Einrichtung

Kunststoffbelag, Sicherungskasten, LED-Lampen, Steckdosen. Keine Geräte und Mobiliare.

Modell	Gesamtgewicht kg	Nutzlast	Innenmasse L x B x H	Tisch- grösse	Stühle	Haken	LED- Lampen	Preis inkl. MWST
3200	1300	530	313 x 217 x 212	0	0	0	2	8990.00
4200	1300	320	414 x 217 x 212	0	0	0	2	9950.00
5600	2000	790	549 x 229 x 212	0	0	0	3	12080.00

## Grundmodell, zusätzlich mit Werkzeugabteil

Werkzeugabteil auf ganzer Breite mit separater Türe und Einhängetreppe, LED-Lampe, Lichtschalter mit Steckdosen, **ohne Tablare**. Innenlänge ca. 110cm, Pausenraum ca. 3m, kann nach Wunsch auf andere Länge angepasst werden.

Modell	Gesamtgewicht kg	Nutzlast	Innenmasse L x B x H	Tischgrösse	Stühle	Haken	LED-Lampen	Preis inkl. MWST
3200 W	1300	400	313x217x212	80x110	4	4	1 + 1	11590.00
4200 W	1300	180	414x217x212	80x190	8	8	1 + 1	12660.00
5600 W	2000	640	549x229x212	80x240	10	10	2 + 1	14890.00

Weitere Modelle auf Anfrage

## Grundmodell, zusätzlich mit chemischer Toilette ca. 1,1 x 1,2m

WC-Abteil mit Türe auf Deichselseite, Tritt auf Deichsel, Elektroheizung 500W, LED-Lampe, Spiegel, WC-Papierhalter, Waschbecken mit Fusspumpe. Chemische Toilette mit Becken 320 Liter, Tankentlüftung.

Modell	Gesamtgewicht kg	Nutzlast	Innenmasse L x B x H	Tischgrösse	Stühle	Haken	LED-Lampen	Preis inkl. MWST
3201	1300	350	313x217x212	80x110	4	5	2	10640.00
4201	1300	160	414x217x212	80x210	8	9	2	11720.00
5601	2000	530	549x229x212	80x340	12	13	3	13860.00
6601	2000	370	649x229x212	80x450	16	20	4	14520.00

## Grundmodell, zusätzlich mit chemischer Toilette ca. 1,1 x 1,2m und Werkzeugabteil mit Tablare

WC-Abteil mit Türe auf Deichselseite, Tritt auf Deichsel, Elektroheizung 500W, LED-Lampe, Spiegel, WC-Papierhalter, Waschbecken mit Fusspumpe. Chemische Toilette mit Becken 320 Liter, Tankentlüftung. Zusätzlich Werkzeugabteil ca. 80x100cm mit Aussentüre, abschliessbar. 4 Tablare ca. 100x40cm, LED-Lampe mit Lichtschalter.

Modell	Gesamtgewicht kg	Nutzlast	Innenmasse L x B x H	Tischgrösse	Stühle	Haken	LED-Lampen	Preis inkl. MWST
3211	1300	290	313x217x212	80x110	4	5	3	11240.00
4211	1300	120	414x217x212	80x210	8	9	3	12330.00
5611	2000	520	549x229x212	80x340	12	13	4	14460.00
6611	2000	310	649x229x212	80x390	18	14	5	15220.00

## Grundmodell, zusätzlich Toilette mit Wasserspülung und Werkzeugabteil mit Tablare

WC-Abteil mit Türe auf Deichselseite, Elektroheizung 500W, Spiegel, WC-Papierhalter, Kunststoff-Waschbecken mit Kalt- und Warmwasser, Boiler 30 Liter. 25m Wasserschlauch 3/4" für Frischwasser, WC mit "Zerhacker" (verkleinert die Fäkalien), Abfluss durch 25m Abwasserschlauch mit 1" Grösse.

Modell	Gesamtgewicht kg	Nutzlast	Innenmasse L x B x H	Tischgrösse	Stühle	Haken	LED-Lampen	Preis inkl. MWST
3212	1300	220	313x217x212	80x110	4	5	3	11450.00
4212	1300	90	414x217x212	80x210	8	9	3	12430.00
5612	2000	480	549x217x212	80x340	12	13	4	14560.00
6612	2000	400	649x229x212	80x395	14	18	5	15310.00

## Grundmodell, zusätzlich Verbrennertoilette und Werkzeugabteil mit Tablare

WC-Abteil mit Türe auf Deichselseite, Tritt auf Deichsel, Elektroheizung 500W, LED-Lampe, Spiegel, WC-Papierhalter, Gel-Spender für Handreinigung. Abnehmbares Kamin vom WC, Papiersatz für Verbrennertoilette, Papierkorb. Zusätzlich Werkzeugabteil ca. 80x100cm mit Aussentüre, abschliessbar. 4 Tablare ca. 100x40cm, LED-Lampe mit Lichtschalter.

Modell	Gesamtgewicht kg	Nutzlast	Innenmasse L x B x H	Tisch-grösse	Stühle	Haken	LED-Lampen	Preis inkl. MWST
3213	1300	330	313x217x212	80x110	4	5	3	auf Anfrage
4213	1300	80	414x217x212	80x210	8	9	3	auf Anfrage
5613	2000	520	549x217x212	80x340	12	13	4	auf Anfrage
6613	2000	410	649x229x212	80x390	14	18	5	auf Anfrage

## Mannschaftswagen mit WC, Dusche, Küche, Betten

Modell	Gesamtgewicht kg	Nutzlast	Innenmasse L x B x H	Tisch-grösse	Stühle	Schrank	LED-Lampen	Preis inkl. MWST
5644	2000	110	549x229x212	80x110	4	4	3	20850.00
7344	2700	310	728x237x212	80x120	4	4	4	23390.00

5644: **Schlafkammern** mit 1 Doppelbett (ohne Matratzen/Wäsche), 2 Doppelkleiderschrank 50x50x175cm, je 1 LED-Lampe mit Schalter und Steckdose, je 1 Fenster 70x90cm, je 1 Heizung 500 Watt. **Pausenraum** mit Tisch 80x110cm, 1 Sitzbank mit Truhe, 2 Stühle, 4 Kleiderhaken, 1 LED-Lampe, 1 Fenster 90x90cm, Heizung 2000 Watt, Küche mit Elektroherd und Backofen, Kühlschrank, Spülbecken, diverse Ober- und Unterschränke. **Toilette:** WC mit "Zerhacker" (verkleinert die Fäkalien), Abfluss durch 25m Abwasserschlauch mit 1" Grösse. Dusche mit 30 Liter-Boiler, Waschbecken, Spiegel, Papierhalter. Dachventilation mit Lüfter, 500 Watt-Heizung, 1 LED-Lampe, Steckdosen.

7344: **2 Schlafkammern** mit je 1 Doppelbett (ohne Matratzen/Wäsche), je 1 Doppelkleiderschrank 50x50x175cm, je 1 LED-Lampe mit Schalter und Steckdose, je 1 Fenster 70x90cm, je 1 Heizung 500 Watt, 2 Kleiderhaken. **Pausenraum** mit Tisch 80x120cm, 4 Stühle, 1 LED-Lampe, 1 Fenster 90x90cm, Heizung 2000 Watt. Küche mit Elektroherd und Backofen, Kühlschrank, Spülbecken, diverse Ober- und Unterschränke. Toilette: WC mit "Zerhacker" (verkleinert die Fäkalien), Abfluss durch 25m Abwasserschlauch mit 1" Grösse. Dusche mit 30 Liter-Boiler, Waschbecken, Spiegel, Papierhalter. Dachventilation mit Lüfter, 500 Watt-Heizung, 1 LED-Lampe, Steckdosen.

Modell	Gesamtgewicht kg	Nutzlast	Innenmasse L x B x H	Tisch-grösse	Stühle	Schrank	LED-Lampen	Preis inkl. MWST
8344	2700	120	813x237x212					26840.00

Grundmodell MOBI. 1 Eingangstüre, Raumunterteilungen mit 2 Türen für 2 Schlafplätze, 1 Türe für Sanitärraum. WC mit "Zerhacker" (verkleinert die Fäkalien), Abfluss durch 25m Abwasserschlauch mit 1" Grösse, Dusche mit 30 Liter-Boiler, Waschbecken, Spiegel, Papierhalter. Dachventilation mit Lüfter, 500 Watt-Heizung, 1 LED-Lampe, Steckdosen.

2 Schlafkammern mit je 1 Doppelbett (ohne Matratzen/Wäsche), je 1 Doppelkleiderschrank 50x50x175cm, je 1 LED-Lampe mit Schalter und Steckdose, je 1 Fenster 70x90cm, je 1 Heizung 2000 Watt, 4 Kleiderhaken. Pausenraum mit Tisch 80x150cm, Sitzbank, 4 Kleiderhaken, 1 LED-Lampe, 1 Fenster 90x90cm, Heizung 2000 Watt. Küche mit Elektroherd und Backofen, Kühlschrank, Spülbecken, diverse Ober- und Unterschränke.

## Mannschaftswagen mit WC, Dusche

Modell	Gesamtgewicht kg	Nutzlast	Innenmasse L x B x H	Tisch-grösse	Stühle	Schrank	LED-Lampen	Preis inkl. MWST
5624	2000	240	549x229x212	80x185	8	8	4	18910
7322	2700	850	728x237x212	80x260	6	6	2	19840.00

Grundausrüstung wie MOBI. 2 Räume mit 2 Türen, Umkleide- und WC-Raum mit Wassertoilette mit "Zerhacker" (verkleinert die Fäkalien), Abfluss durch 25m Abwasserschlauch mit 1" Grösse. Waschbecken, Spiegel, Papierhalter, Dusche mit 30 Liter Boiler. Doppelkleiderschränke 50x50x175cm, Trockenschrank, Kühl- Gefrierschrank. Dachventilation- mit Lüfter, 500 Watt-Heizung, 2 LED-Lampen, Steckdosen.

Pausenraum mit Tisch 80x260cm, 8 Stühle, 8 Kleiderhaken, 2 LED-Lampen, Ordnerablage, Notiztafel 40x60cm, 2000 Watt-Heizung, Steckdosen, Drehkippfenster aus Kunststoff mit Aussendeckel 90x90cm.

## Mannschaftswagen mit WC, Kleiderschränke

Modell	Gesamtgewicht kg	Nutzlast	Innenmasse L x B x H	Tisch- grösse	Stühle	Schrank	LED- Lampen	Preis inkl. MWST
7324	2700	900	728x237x212	80x333	12	12		20890.00
<p>Grundausrüstung wie MOBI. 2 Räume mit 3 Türen, Umkleide- und WC-Raum, WC mit "Zerhacker" (verkleinert die Fäkalien), Abfluss durch 25m Abwasserschlauch mit 1" Grösse. Waschbecken, Spiegel, Papierhalter. 6 Doppelkleiderschränke 50x50x175cm, Kühlschränk. Dachventilation- mit Lüfter, 500 Watt-Heizung, 2 LED-Lampen, Steckdosen.</p> <p>Pausenraum mit Tisch, 12 Stühle, 12 Kleiderhaken, 2 LED-Lampen, 2000 Watt-Heizung, Steckdosen, Drehkipfenster aus Kunststoff mit Aussendeckel 90x90cm.</p>								
Werkzeugabteil 100cm Länge, 217cm Breite mit separater Eingangstüre, ohne Einrichtung								2580.00
über Anhängerbreite (217cm), Lampe mit Schalter und Steckdose, Einstieg								
Werkzeugabteil 100cm Länge, 217cm Breite mit separater Eingangstüre, inklusive 3 Tablare								2940.00
über Anhängerbreite (217cm), Lampe mit Schalter und Steckdose, Einstieg								
Rollo / Store an Stelle vom Aussendeckel								420.00
Trennwand								1200.00
Zusätzliche Eingangstüre								900.00
Verzinkte Treppe zu Eingangstüre								350.00
Mobi-Treppe, lose								290.00
Fenster 90 x 90cm mit Klappdeckel								520.00
Fenster 90 x 90cm mit Fensterladen								680.00
Fenster 90 x 90cm mit Aussenrollo								1050.00
Trittblech/Podest auf Deichsel								180.00
Innenbeleuchtung zusätzlich								255.00
Sitzbank mit 3 Polster/3 Plätze, Klappdeckel für Stauraum an Stelle der 6 Stühle								940.00
1 Paar Drehkurbelstützen								300.00
Anhängerbeschriftung								auf Anfrage
Ersatzradhalter unter Brücke montiert								145.00
Ersatzradhalter an Stirnwand montiert								125.00
Ersatzrad lose								155.00
Gewichtsauflastung von 1300kg auf 1600kg								440.00
Gewichtsauflastung von 1300kg auf 1750 / 1800kg								910.00



Tisch 80 x 160cm mit 6 Stühle, Linoleumboden



Kühlschrank in Ecke mit Steckdosen, Kleiderhaken



LED-Lampe



Elektroheizung unter Tisch

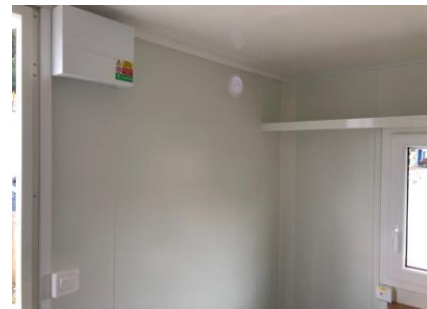

Sicherungskasten rechts neben Türe



Treppe zum Einhängen



Ordnerablage über Fenster



Ausdrehkurbelstütze, Steckdose



Türverschluss, Abschliessbar



Steckbrett 40 x 60cm



Fenster mit Deckel verschlossen



Chemische Toilette und Werkzeugabteil





Mobi 5600 mit leerem Werkzeugteil, Länge 1m. Inkl. Beleuchtung und Steckdosen, separate Türe



Sitzbank mit Stauraum



Mobi 3212 mit Wassertoilette (Zerhacker), Werkzeugabteil

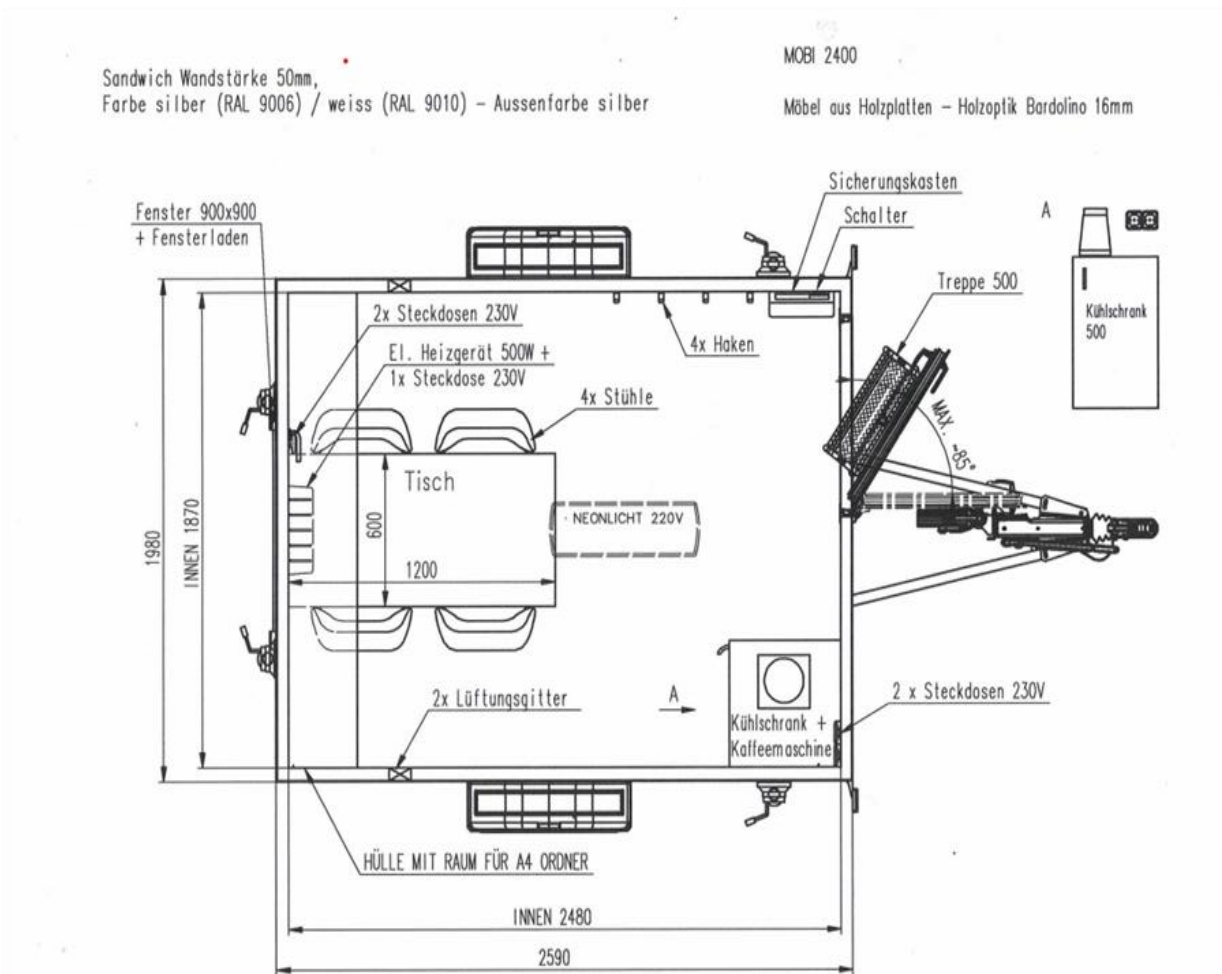

Mobi 2400 Grundmodell

Sandwich Wandstärke 50mm,  
Farbe silber (RAL 9006) / weiss (RAL 9010) - Aussenfarbe silber

MOBI 3200

Möbel aus Holzplatten - Holzoptik Bardolino 16mm

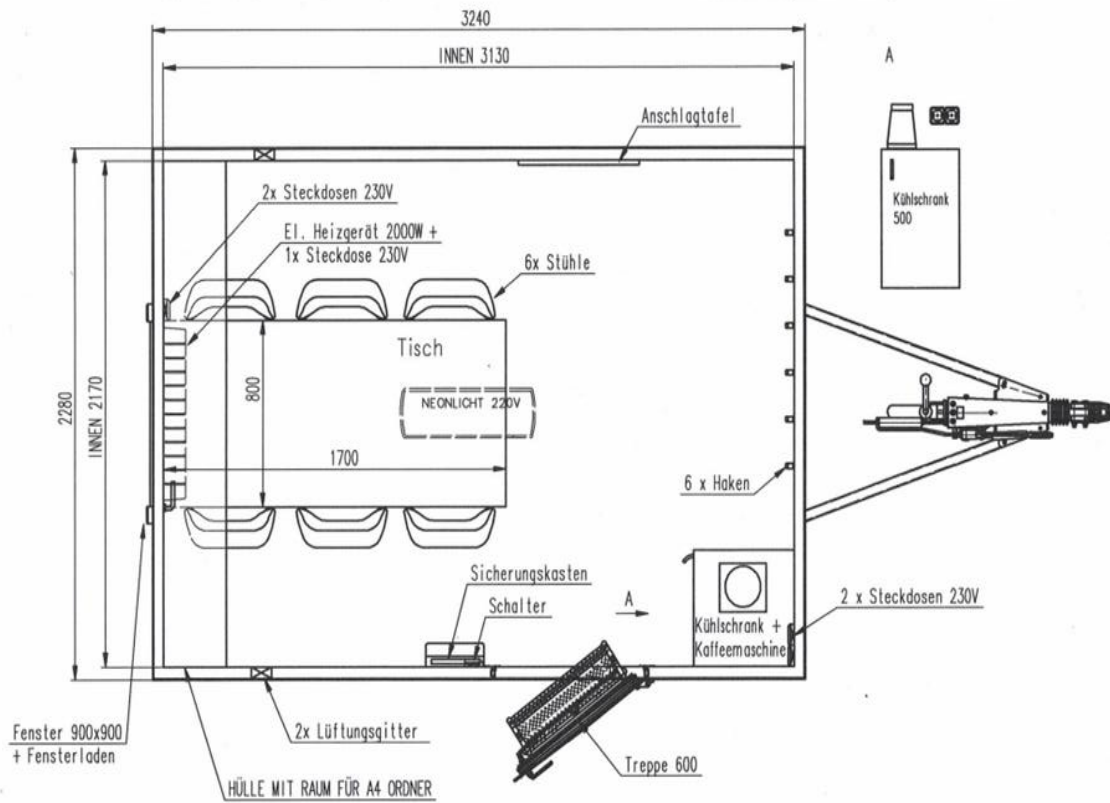

**Mobi 3200 Grundmodell**

Sandwich Wandstärke 50mm,  
Farbe silber (RAL 9006) / weiss (RAL 9010) - Aussenfarbe silber

MOBI 3212

Möbel aus Holzplatten - Holzoptik Bardolino 16mm

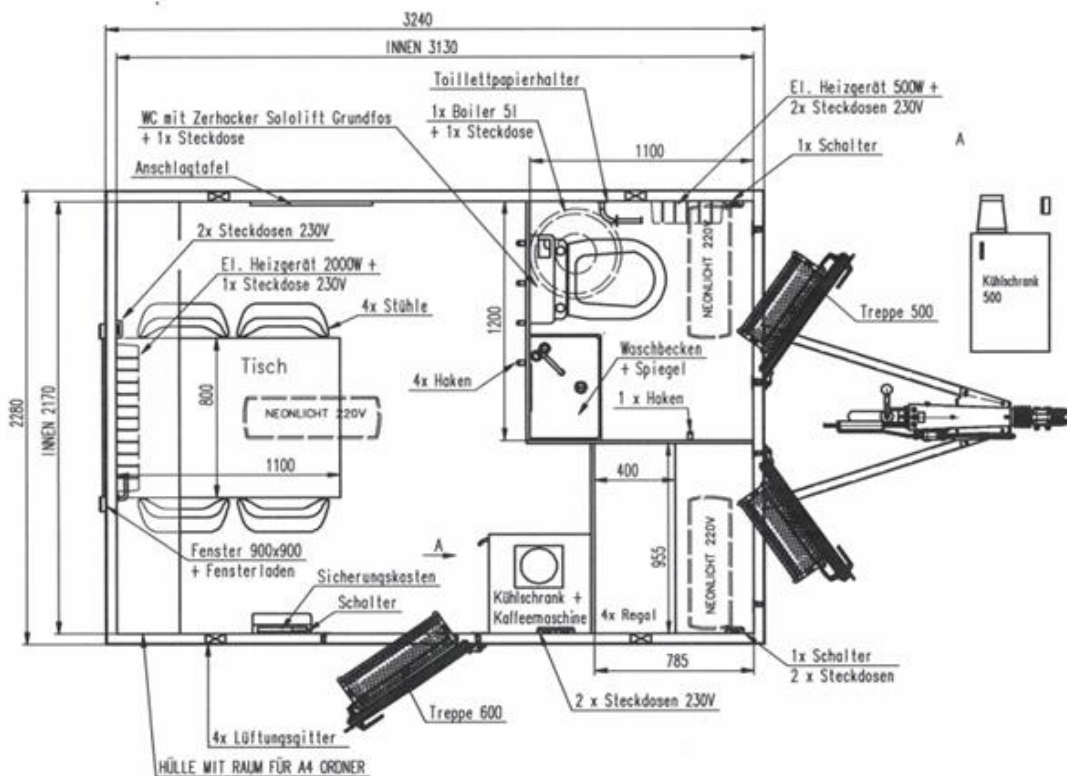

**Mobi 3212, 4 Plätze, Wassertoilette, Werkzeugraum**

MOBI 4200



Sandwich Wandstärke 50mm,  
Farbe silber (RAL 9006) / weiss (RAL 9010) – Aussenfarbe silber

MOBI 4200

Möbel aus Holzplatten – Holzoptik Bardolino 16mm

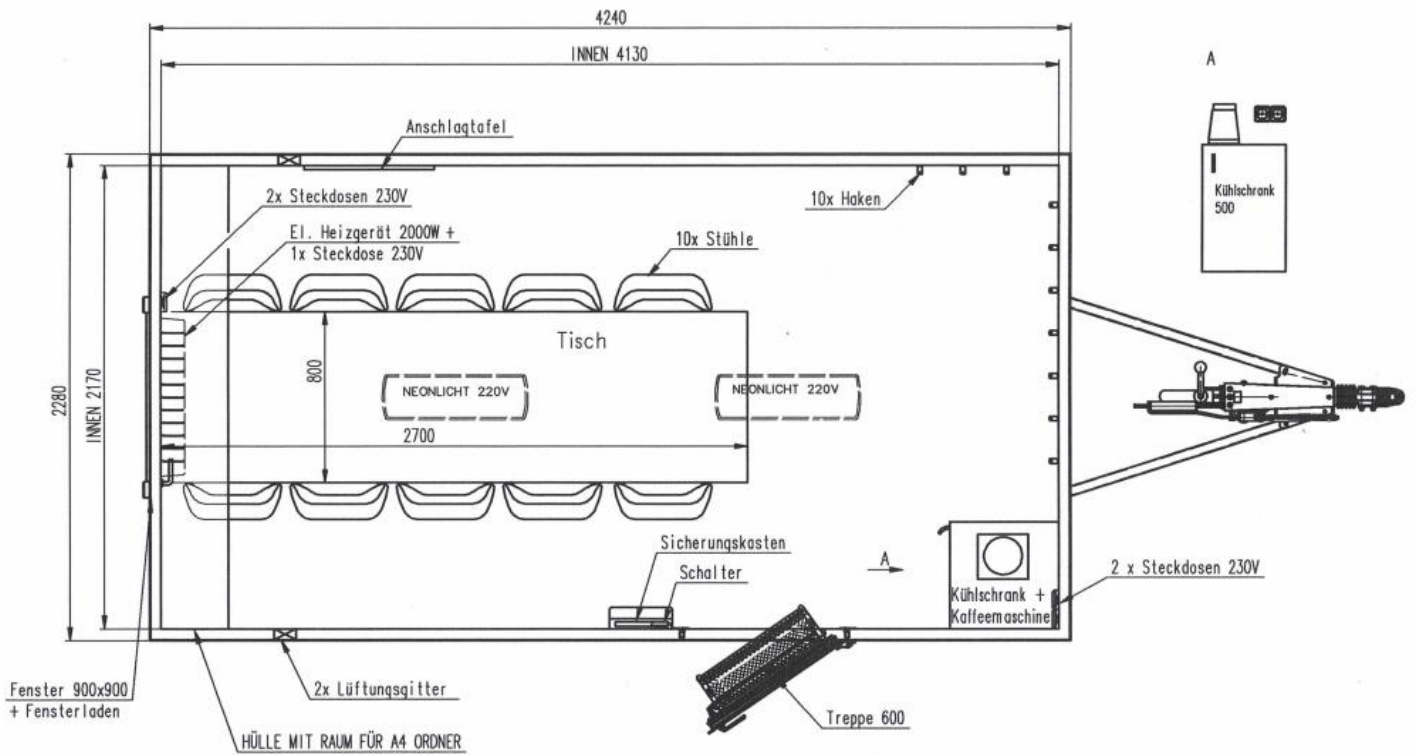

**Mobi 4200 Grundmodell**

Sandwich Wandstärke 50mm,  
Farbe silber (RAL 9006) / weiss (RAL 9010) – Aussenfarbe silber

MOBI 4211

Möbel aus Holzplatten – Holzoptik Bardolino 16mm

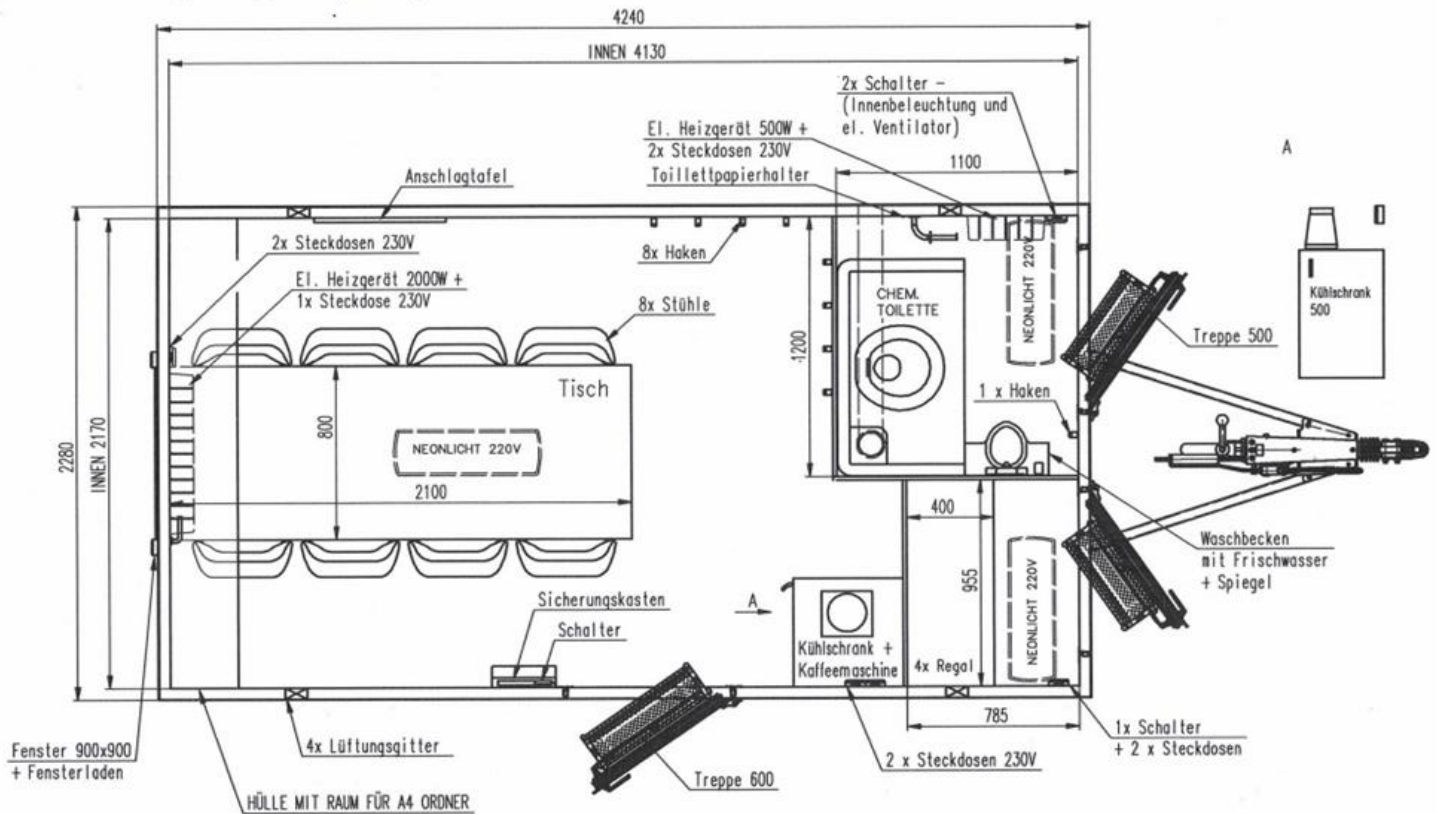

**Mobi 4211, 8 Plätze, Chemische Toilette, Werkzeugraum**

MOBI 5600

Sandwich Wandstärke 50mm,  
Farbe silber (RAL 9006) / weiss (RAL 9010) - Aussenfarbe silber

Möbel aus Holzplatten - Holzoptik Bardolino 16mm A

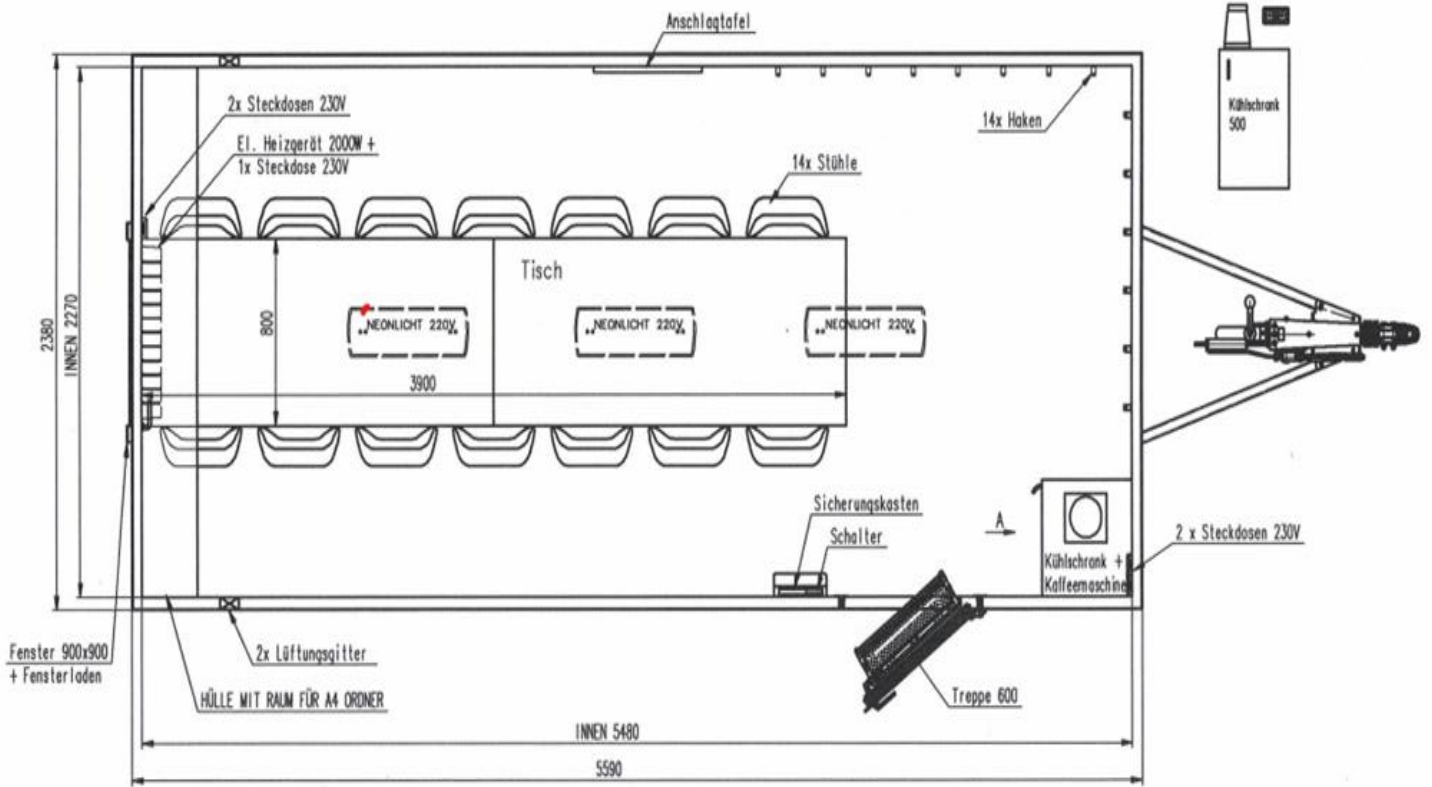

### Mobi 5600 Grundmodell

Sandwich Wandstärke 50mm,  
Farbe silber (RAL 9006) / weiss (RAL 9010) - Aussenfarbe silber  
MOBI 5624

Möbel aus Holzplatten - Holzoptik Bardolino 16mm  
Arbeitsplatte dunkelkorrig 28mm  
Türverschlüsse push-lock

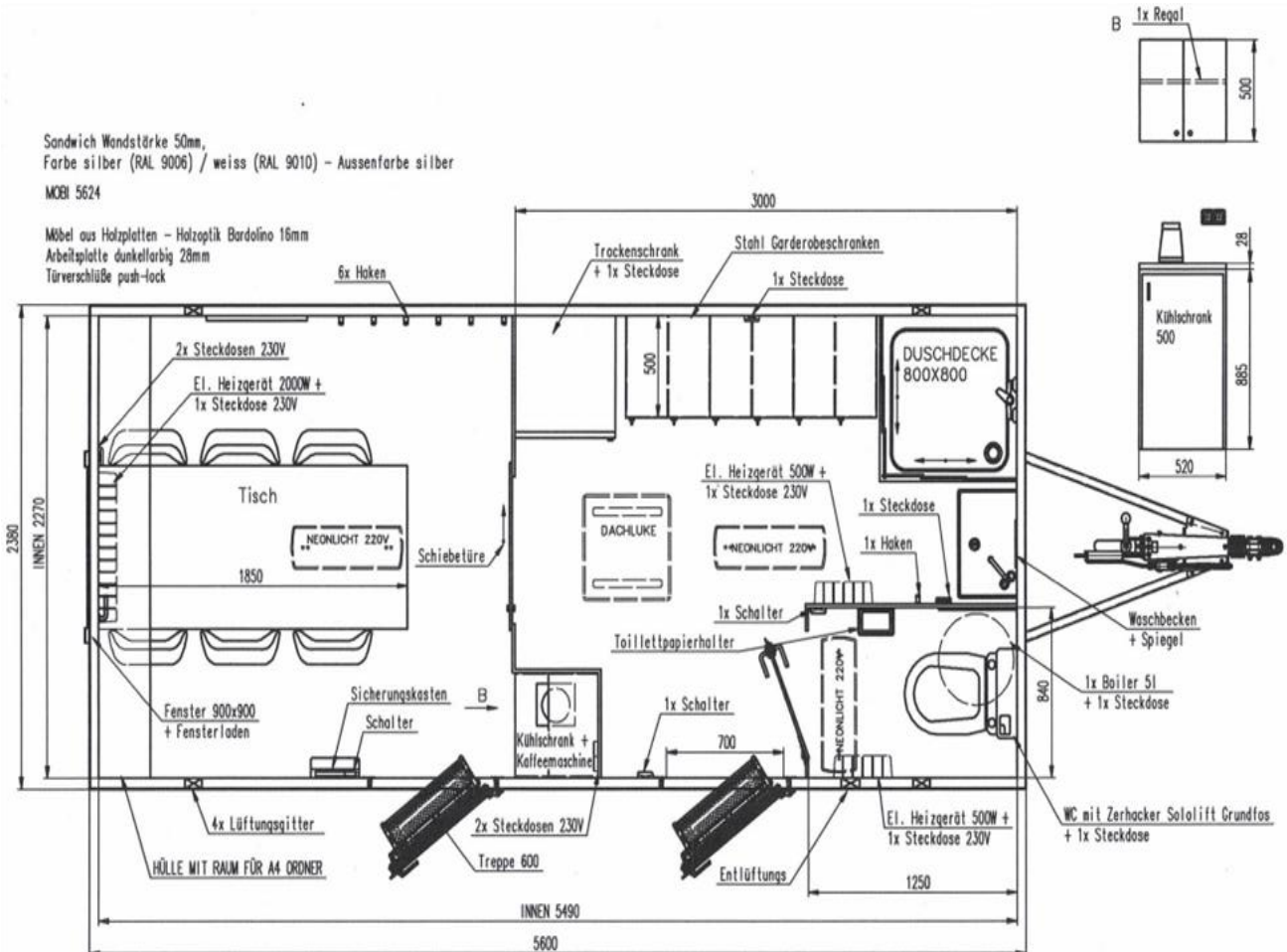

### Mobi 5624, 6 Plätze, Wassertoilette, Dusche, Garderobe

MOBI 5644

Sandwich Wandstärke 50mm,  
Farbe silber (RAL 9006) / weiss (RAL 9010) – Aussenfarbe silber

Möbel aus Holzplatten – Holzoptik Bordalino 16mm  
Arbeitsplatte dunkelfarbig 28mm  
Türverschlüsse push-lock

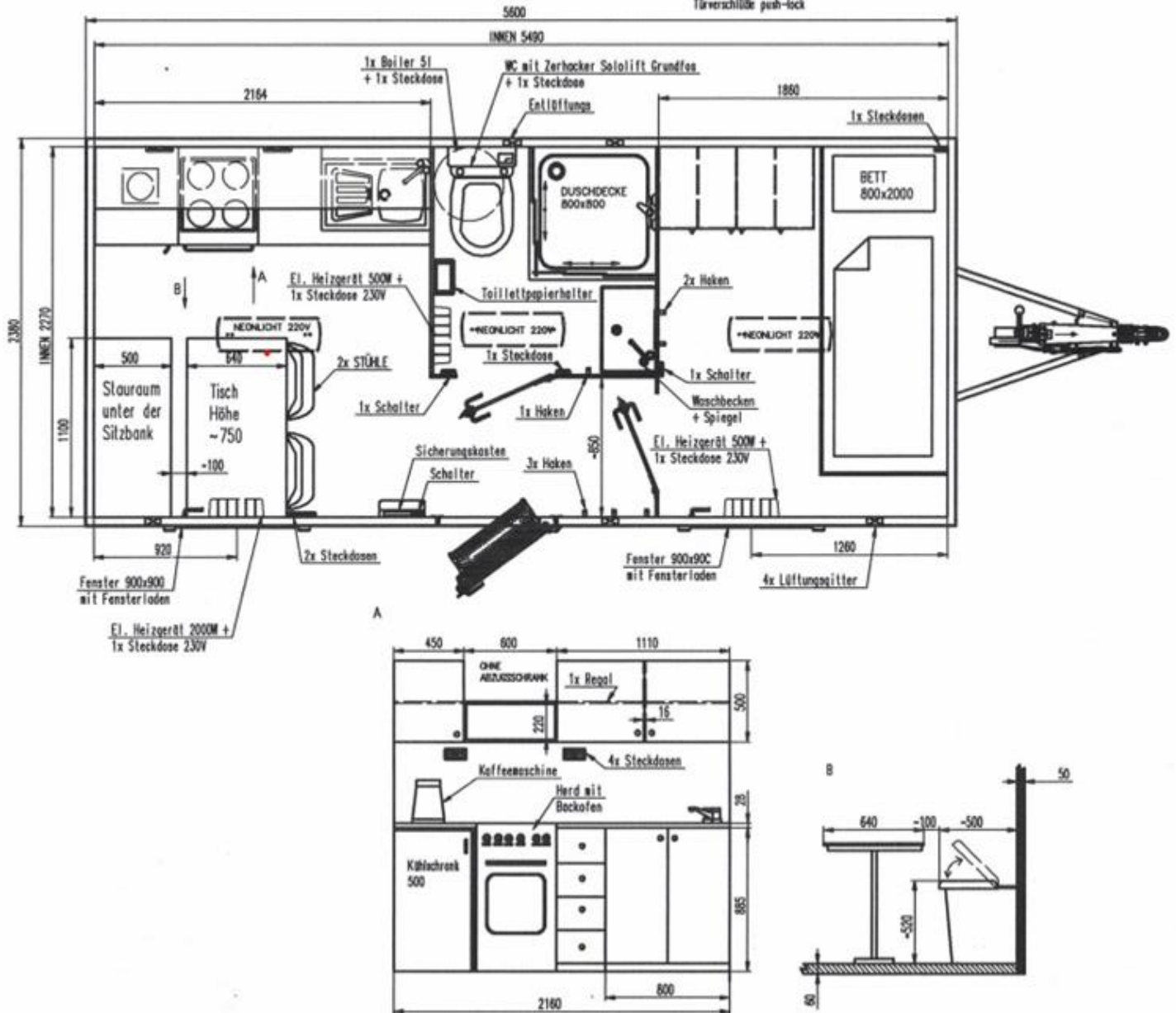

Mobi 5644, 2 Plätze, Doppelbett, Wassertoilette, Dusche, Küche, Garderobe

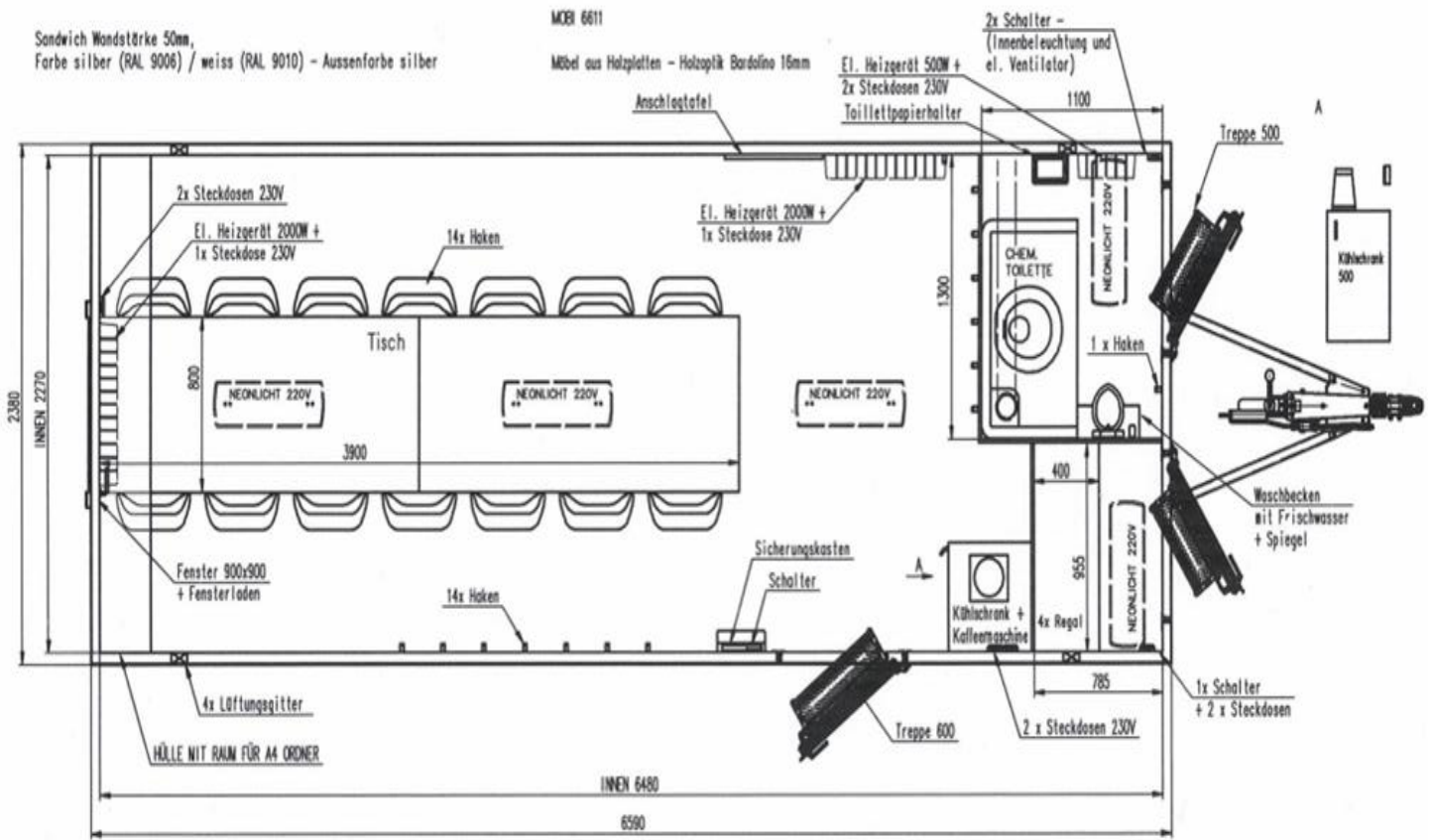

**Mobi 6611, 14 Plätze, Chemische Toilette, Werkzeugraum**

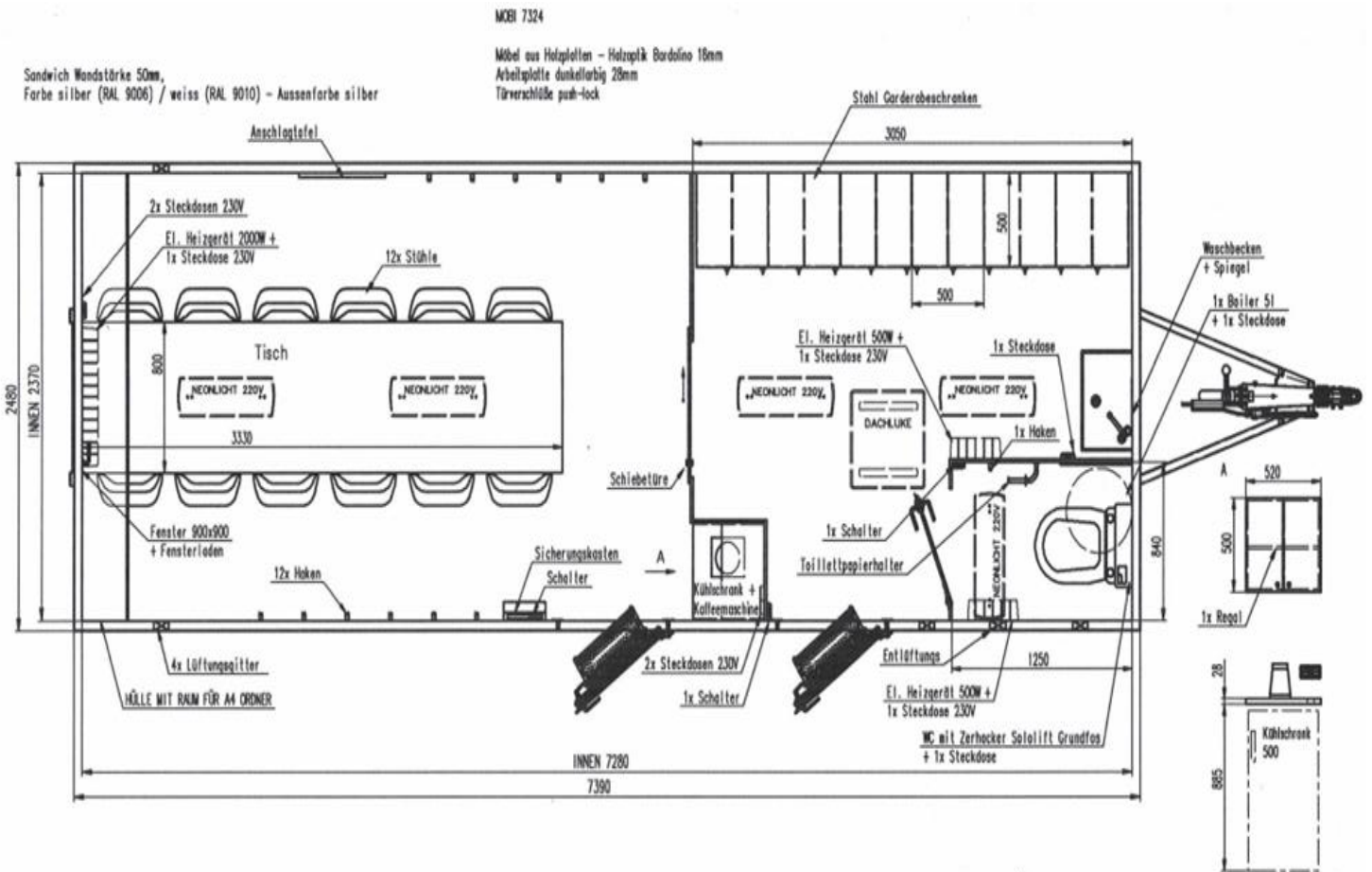

**Mobi 7324, 12 Plätze, Wassertoilette, Garderobe**

























